



CATÁLOGO DE **CONSTRUCCIÓN CIVIL**



 **TECNOPERFIL**



SOBRE LA EMPRESA

Soluciones Termoplásticas de Alto Rendimiento

Desde 1994, Tecnoafil se destaca por ofrecer productos termoplásticos innovadores, con enfoque en el PVC. Cumpliendo tres décadas de experiencia, la empresa crea soluciones personalizadas para la construcción, industria, servicios y agricultura hidropónica.

La certificación ISO 9001 avala el compromiso de Tecnoafil con la calidad. Esta dedicación no solo fortalece la confianza de los clientes, sino que también abre nuevas perspectivas de negocios.



La identidad TECNO refleja el compromiso socioambiental de Tecnoafil, consolidando su posición como una empresa socialmente responsable.

Producto para uso interno

ABNT NBR 9077 | ASTM G-21 |
ASTM D-256 Cumplen con la RDC
n° 50 de Anvisa.

VINYL SHOCK®

Protectores de Pared

A linha **Vinylshock** é **pioneira** na produção brasileira de protetores para paredes, corrimãos e bate-macas. Seus produtos são **altamente resistentes** e desenvolvidos com **tecnologia avançada**, passando por **rigorosos testes de qualidade**, controle dimensional e resistência a impactos.

Com um **design inovador e moderno**, os protetores oferecem **soluções práticas e versáteis** para proteger e valorizar os ambientes.

Disponíveis em **diversos modelos e cores**, são ideais para a **proteção de paredes, cantos, rampas de acesso, corredores** e outras superfícies, **preservando a estética e reduzindo custos de manutenção**. Podem ser instalados em paredes de alvenaria, madeira, blocos de concreto, painéis pré-moldados, estruturas de aço e drywall.

Quien compara calidad y seguridad, elige Tecnoperfil



Fácil de instalar



Fácil Limpeza



Resistente a los impactos



No inflamable



No requiere pintura



Resistente a los hongos y bacterias



Antimoho y antihumedad



 Protección antimicrobiana

 Resistente a impactos

 No propaga llama



Producto de uso interno

TEC 026 N

PROTECTOR DE PARED Y PASAMANOS | GUARDA CAMILLAS

El protector de pared, pasamanos y guarda camillas TEC 026 N ofrece una solución resistente y versátil para proteger y mejorar los ambientes.

TEC 026 N se puede aplicar en hospitales, clínicas, escuelas, hoteles, cines, teatros, salas de conciertos y otros lugares que necesiten protección de paredes y pasamanos. Puede contar con LED interno * (opcional) para una fácil identificación en ambientes con poca luz, como pasillos de hospitales durante la noche, teatros y cines.

Tiene una base de PVC, que se fija a la pared con tornillos proporcionados por Tecnoperfil.

** Los componentes eléctricos/electrónicos y las tiras de LED no son suministrados por Tecnoperfil.*

También están disponibles accesorios como terminales de acabado, curvas, enmiendas y soportes de fijación.

Colores

- 103
- 637
- 778
- 303
- 467
- 409
- 411
- 288

Longitud: 4 metros

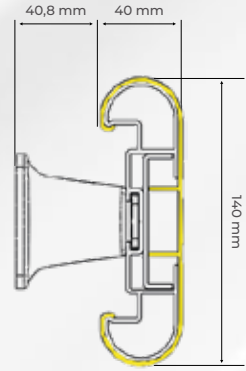



 **Proteção Antimicrobiana**

 **Resistente a impactos**

 **Não propaga chama**



Producto para uso interno

TEC 198 N2 **PROTECTOR DE PARED | PROTECTOR DE CAMILLAS**

El Protector de Pared y Protector de Camillas TEC 198 N2 ofrece una solución resistente y versátil para proteger y valorizar el ambiente.

Está indicado para hospitales, escuelas, hoteles, cines, teatros, salas de conciertos y otros espacios que necesitan protección en las paredes. Posee una base de PVC, fijada a la pared con tornillos, mientras que el perfil protector se presiona contra la base hasta que un clic lo posiciona correctamente.

Con 198 mm de ancho, el TEC 198 N2 proporciona mayor protección y un sistema de amortiguación, reduciendo los costos de mantenimiento.

Accesorios disponibles: terminales de acabado y curvas.

Colores

- 103
- 637
- 778
- 303
- 467
- 409
- 411
- 288

Longitud: 4 metros





 Protección Antimicrobiana

 Resistente a impactos

 No propaga llama

TEC 1198 N PROTECTOR DE PARED | PROTECTOR DE CAMILLAS

El Protector de Pared y Protector de Camillas TEC 198 N ofrece una solución resistente para la protección de paredes.

Con un ancho de 127 mm, protege contra impactos, como golpes de camillas y sillas de ruedas. Está indicado para hospitales, escuelas, hoteles, cines, teatros, salas de conciertos y otros ambientes que necesitan protección en las paredes.

Además del sistema de amortiguación, posee una base de PVC, fijada a la pared con tornillos. El perfil protector se presiona contra la base hasta emitir un clic indicando su encaje correcto.

Colores



Longitud: 4 metros

Accesorios disponibles: terminales de acabado y curvas

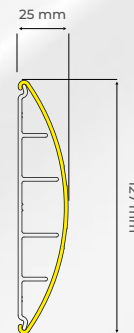

Producto para uso interno



 **Protección Antimicrobiana**

 **Resistente a impactos**

 **No propaga llama**

TEC 200 N BANDA PROTECTORA | PROTECTOR DE PARED

La Banda Protectora y el Protector de Pared TEC 200 N son la protección ideal para puertas, pasillos, salas de espera, habitaciones de hospital, oficinas y salones de clase.

Ofrecen una amplia protección en estos lugares de gran movimiento, donde pueden ocurrir golpes frecuentes. Pueden aplicarse con cinta de doble cara o adhesivo de contacto.

Fabricados en PVC y con diseño innovador, los productos están disponibles en diversos colores.

Colores



Longitud: 4 metros

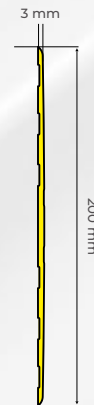

Producto para uso interno



 Protección Antimicrobiana

 Resistente a impactos

 No propaga llama

TEC 1200 N BANDA PROTECTORA | PROTECTOR DE PARED

La Banda Protectora y el Protector de Pared TEC 1200 N están indicados para su aplicación en paredes y puertas.

Pueden utilizarse en salones de clase, habitaciones de hospital y otros ambientes con movimiento de camillas, que pueden causar golpes ocasionales. La aplicación puede realizarse con cinta de doble cara o adhesivo de contacto.

Fabricado en PVC y con diseño moderno, el producto está disponible en diversos colores.

Colores



Longitud: 4 metros



Producto para uso interno



 **Protección Antimicrobiana**

 **Resistente a impactos**

 **No propaga llama**

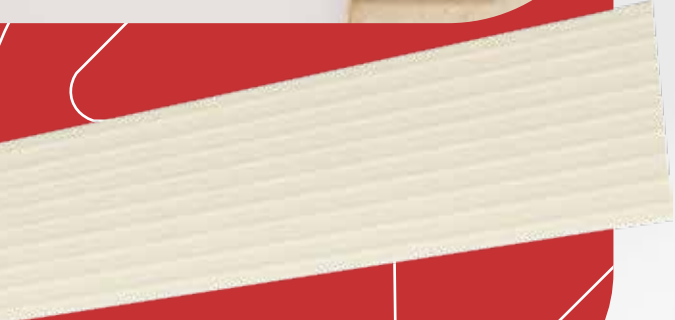

Producto para uso interno

TEC 913 N PROTECTOR DE PARED FLEXIBLE

El Protector de Pared Flexible TEC 913 N ofrece una solución versátil para la protección y señalización de diversos ambientes.

Está indicado para su instalación en columnas, pilares redondos y paredes curvas, además de paredes de garajes residenciales y comerciales, entre otros lugares. Puede aplicarse con cinta de doble cara o adhesivo de contacto. Cuenta con un aditivo biocida, que inhibe la proliferación de hongos y bacterias.

El Protector de Pared Flexible TEC 913 N cumple con las siguientes normas:
EN ISO 22.196: 2011
ASTM D-256: Resistência a impactos.

Longitudes y Colores

Rolo com 25m

- 103
- 637
- 778
- 303
- 301
- 467
- 409
- 411
- 288
- 905

Caixa com 3m
Acompanha fita adesiva

- 103
- 905
- 637
- 301



Empaque de 3m para punto de venta

PROTECNO

Placa protectora de paredes

Con la línea PROTECNO de Tecnoperfil, usted crea proyectos que traducen la protección aliada al diseño. Versátiles, están diseñadas para proteger puertas y paredes de posibles daños, poseen alta resistencia y están indicadas para uso interno en diversos ambientes.

PVC - Policloruro de vinilo, biocida y pigmentos.

Chapas com largura de 200mm

Comprimento: 3 metros

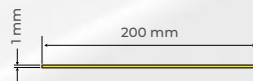

PET - Politereftalato de etileno, pigmentos, aditivos y primer.

Chapas com largura de 300mm | 600mm | 1200mm

Comprimento: 3 metros

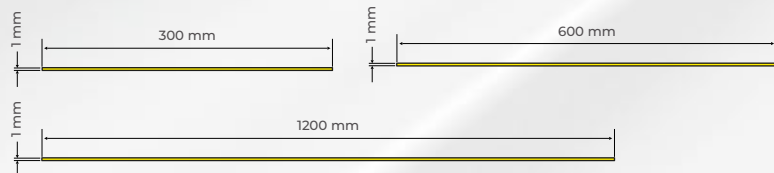

Colores

PVC



PET



Producto para uso interno



Producto para uso interno

TEC 267

CONJUNTO PROTECTOR DE PARED

El Protector de Pared TEC 267 ofrece una solución resistente para proteger y valorizar el ambiente.

Ideal para evitar impactos en paredes de salones de clase, habitaciones, oficinas, hospitales y otros espacios.

Debe fijarse directamente a la pared con tornillos y tacos (ramplug) en el interior del canal, cerrándolo posteriormente con el perfil tapa canal.

Opcionalmente, se puede utilizar cinta LED en la parte interna del tapa canal del perfil (no suministrada con el conjunto).

Colores Perfil Tapa Canal



Color Perfil Protector de Pared



Color Terminal y Codo

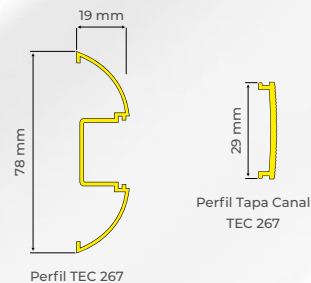

Longitud: 4 metros



TEC 054

PROTECTOR DE PARED | RETENEDOR DE CAMILLAS

Versátil, el modelo TEC 054 es ideal para proteger paredes contra impactos y también para limitar el recorrido de la camilla en la cama del hospital.

Como Retenedor de Camillas, se instala estratégicamente en el suelo, actuando como tope para impedir que la camilla se acerque a las paredes.

Además de dañar el ambiente, los impactos pueden causar pérdidas materiales y exigir mantenimientos frecuentes, aumentando el costo de la estructura.

Colores

103

637

778

303

467

409

411

288

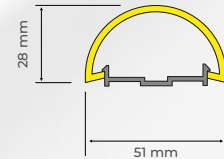

Longitudes:

Protector de Parede - 4 metros

Retentor de Macas - 1,5 metros

Accesorios disponibles: terminales de acabado y curvas

Producto para uso interno



Producto para uso interno

TEC 127

PROTECTOR DE PARED | PROTECTOR DE CAMILLAS

El Protector de Pared TEC 127 ofrece una solución versátil para proteger y valorizar el ambiente. El producto es de fácil instalación y está disponible en diversos colores.

Es ideal para proteger paredes, esquinas y otras superficies, preservando la belleza y evitando costos de mantenimiento. También es muy utilizado en oficinas, recepciones y salas de espera.

Colores

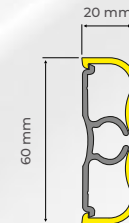

Longitud: 4 metros

Accesorios disponibles: terminales de acabado y curvas

 Protección Antimicrobiana

 Resistente a impactos

 No propaga llama

TEC 026 N

PROTECTOR DE PARED Y PASAMANOS PROTECTOR DE CAMILLAS

El TEC 026 N de la Línea Nature combina sofisticación y alto desempeño, ideal para ambientes de salud que valoran el confort y la estética. Con una estructura robusta y funcionalidad 3 en 1 (pasamanos, protector de pared y protector de camillas), ofrece una protección eficiente en áreas de circulación. Su acabado amaderado promueve la humanización del espacio. Fabricado en PVC, se fija con tornillos y puede incluir accesorios e iluminación LED* para lugares con poca luz.

Colores Línea Nature



Freijó Linheiro Caoba

Longitud: 4 metros

*Componentes eléctricos/tiras de LED no incluidos

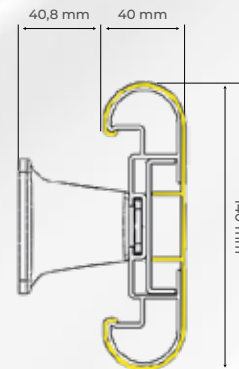

Producto para uso interno

VINYLSHOCK®
NATURE
Línea Amaderada

 Protección Antimicrobiana

 Resistente a impactos

 No propaga llama

TEC 198 N

PROTECTOR DE PARED | PROTECTOR DE CAMILLAS

Elegancia y alta protección caminan juntas con el TEC 198 N de la Línea Nature. Desarrollado para ambientes que exigen sofisticación, como enfermerías, habitaciones de internación y áreas de medicación, este modelo proporciona una amplia área de protección con un toque visual acogedor. Con 198 mm de ancho, el perfil protege contra impactos y agrega valor estético al espacio, con acabados que remiten a la madera natural. Producido en PVC, se fija con tornillos y se encaja con un clic de precisión.

Colores Línea Nature



Freijó Linheiro Caoba

Longitud: 4 metros

Incluye accesorios como terminales y curvas

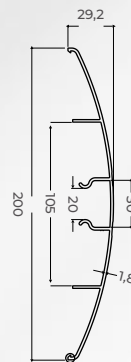

Producto para uso interno

VINYLSHOCK®
NATURE
Linha Amaderada

 Protección Antimicrobiana

 Resistente a impactos

 No propaga llama

TEC 200 N

BANDA PROTECTORA | PROTECTOR DE PARED

Con un diseño minimalista y refinado, la Banda Protectora TEC 200 N de la Línea Nature es la elección perfecta para recepciones, salas de espera, consultorios y pasillos que buscan aliar protección y estética. Ofrece una protección eficiente contra impactos recurrentes, preservando las paredes con discreción y buen gusto. Puede aplicarse con cinta de doble cara o adhesivo de contacto. Producida en PVC con acabados que remiten a la madera natural.

Colores Linha Nature



Freijó Linheiro Caoba

Longitud: 4 metros

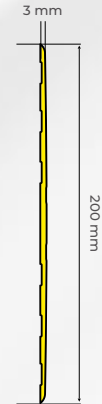

Producto para uso interno



PLACA DE IMPACTO EN ACERO INOXIDABLE 430

Las Placas de Impacto están diseñadas para proteger sus puertas contra colisiones. a sea en pasillos concurridos de hospitales o en entradas agitadas de escuelas, nuestras placas de impacto ofrecen la protección ideal.

abricadas en acero inoxidable, poseen durabilidad, estética elegante y resistencia a impactos y corrosión, cumpliendo con las normas de ABNT-NBR 9050.

El conjunto incluye tornillos Philips de cabeza plana $\text{Ø}4.8 \times 16\text{mm}$ y tacos (ramplug), facilitando la instalación con un ajuste seguro y estable.

Color

Inox

Dimensiones: Ancho X Altura
70 x 40 cm | 80 x 40 cm | 82 x 40 cm
90 x 40 cm | 92 x 40 cm

Material: INOX 430
Espesor: 0.8 mm

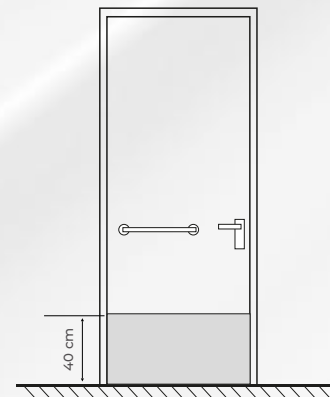



PU 40 | PEGAMENTO ACRÍLICO ADHESIVOS Y SELLADORES

Ahora es aún más fácil instalar los productos Tecnoperfil!

Presentamos nuestra línea de adhesivos y pegamentos, desarrollada para proporcionar una instalación perfecta y un acabado impecable en su obra.

Con alta calidad y desempeño, estos productos garantizan una fijación segura, eficiente y duradera, evitando retrabajos y proporcionando más practicidad en el día a día.

Además, ya no necesita buscar en otros proveedores. ¡Aquí encontrará todo lo que necesita en un solo lugar, con la garantía de calidad que solo Tecnoperfil ofrece!

PU 40 (400g)

Sellador y adhesivo de alto desempeño, ideal para sellar y fijar con resistencia y practicidad.

Pegamento

Acrílico (4kg e 20kg)

Desarrollado para el pegado de láminas PET/PVC, drywall y otras superficies, ofreciendo un agarre (tack) extra fuerte y resistencia mecánica.

Pegamento para Zócalos (400g)

El Adhesivo para Zócalos Tecnoperfil es un adhesivo acrílico a base de agua para el pegado y sellado de zócalos de PVC. Posee alta adherencia, secado rápido, bajo olor y fácil aplicación.



ESQUINEROS ACABADO ACETINADO

Los Esquineros (o Cantoneras) son perfiles resistentes y duraderos, fabricados para proteger las esquinas de las paredes de impactos, brindando un acabado estético.

Excelentes para su aplicación en ambientes hospitalarios.

Pueden utilizarse para acabados en diversas aplicaciones, como revestimientos cerámicos, mampostería, madera, armarios empotrados, puertas, divisiones, accesos a elevadores, entre otros.

Fabricados en PVC, los Esquineros tienen bajo costo, no requieren pintura y ayudan a evitar costos de mantenimiento de las esquinas de las paredes. Pueden fijarse con cinta de doble cara o adhesivo de contacto.

Longitudes:

- 3 metros para todos los modelos y colores.
- 1 metro para TEC 241 y TEC 242, en color Blanco 103 con cinta de doble cara.
- 1,20 metros para TEC 029 y TEC 009 en todos los colores, con o sin cinta de doble cara.

TEC 316 15x15x1,3mm | **TEC 241** 19x19x1,5mm | **TEC 242** 25x25x2mm

TEC 029 40x40x2,5mm | **TEC 009** 50x50x3mm

Colores

103

637

778

303

467

409

411

288

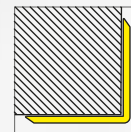

90°

Producto
de uso
interno

Embalaje de
1m para punto
de ventas



VINYLSHOCK®
NATURE
Linha Amaderada



ESQUINEROS ACABADO ACETINADO

Los Esquineros de la Línea Nature unen sofisticación, resistencia y funcionalidad, siendo ideales para proteger las esquinas de las paredes con un toque elegante de madera natural. Son perfectos para ambientes hospitalarios, clínicas, residencias, consultorios y espacios que valoran la estética y el acogimiento.

Fabricados en PVC y con acabado satinado, proporcionan protección contra impactos y evitan el desgaste de las esquinas, no requieren pintura y reducen los costos de mantenimiento. a instalación puede realizarse con cinta de doble cara o PU.

Aplicaciones recomendadas:

Paredes con revestimiento cerámico, mampostería, madera, armarios empotrados, divisiones, puertas y elevadores.

TEC 316 15x15x1,3mm | **TEC 241** 19x19x1,5mm | **TEC 242** 25x25x2mm

TEC 029 40x40x2,5mm | **TEC 009** 50x50x3mm

Longitudes: todos los modelos 3 metros

TEC 029 y **TEC 009:** también disponibles en 1,20 metros.

Cores Linha Nature



Freijó Linheiro Caoba

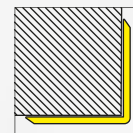

90°

Producto para
uso interno

ESQUINEROS ACABADO LISO

Los Esquineros POP son perfiles resistentes y duraderos, fabricados para proteger las esquinas de las paredes contra impactos, brindando un acabado estético.

Están indicados para su aplicación en revestimientos cerámicos, mampostería, madera, armarios empotrados, puertas, divisiones, accesos a elevadores, entre otros.

Fabricados en PVC, los Esquineros POP tienen bajo costo, no requieren pintura y ayudan a reducir los costos de mantenimiento de las esquinas de las paredes. Pueden fijarse con cinta de doble cara o adhesivo de contacto.

Longitudes:

- 3 metros para todos los modelos y colores.
- 1 metro para TEC1241 y TEC1242, en color Blanco 162 sin cinta de doble cara.

TEC 1316 15x15x1,3 mm | **TEC 1241** 19x19x1,5 mm | **TEC 1242** 25x25x2 mm

Colores

162

603

723

353

900

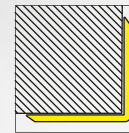

90°

Producto para
uso interno

Embalaje
de 1m para
punto de
venta



ESQUINEROS FLEXIBLES

Los Esquineros Flexibles están indicados para proteger las esquinas de las paredes contra grandes impactos. Se utilizan en esquinas de pasillos, columnas, entradas de elevadores y en cualquier lugar que necesite protección. Además, ayudan en la señalización de garajes y estacionamientos.

Fabricados en PVC, son higiénicos y fáciles de limpiar. Mantienen las esquinas resistentes y duraderas en centros comerciales, supermercados, industrias, entre otros ambientes.

La instalación de los Esquineros Flexibles debe realizarse en superficies limpias, libres de polvo, suciedad y grasa. Puede utilizarse adhesivo PU40, adhesivo de contacto, cinta de doble cara o adhesivo de silicona.

Producto para
uso en áreas
cubiertas

TEC 911 40x40x2mm **TEC 912** 60x60x2,5mm

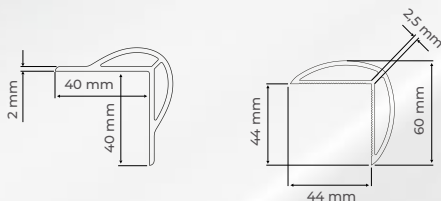

Colores

162

905

711

301

Empaque para punto de venta

TEC 911 y TEC 912

- 01 pieza de 60cm
- 02 piezas de 60cm

Empaque Mixto

- 01 amarilla y 01 negra

Longitudes: 3 metros y 0,60 metros
para todos los modelos y colores.

BELLARO

ZÓCALOS EN PVC EXPANDIDO

 Protección Antimicrobiana

 Resistente a impactos

 No propaga llama

ZÓCALOS EN PVC EXPANDIDO

Tecnoperfil presenta su línea de zócalos en PVC expandido, desarrollada para proteger las paredes y valorizar los ambientes con durabilidad y bajo mantenimiento.

Material: Fabricado en PVC Expandido

Longitud: 2,40 metros

Acabado: con friso



Colores

Blanco

Negro

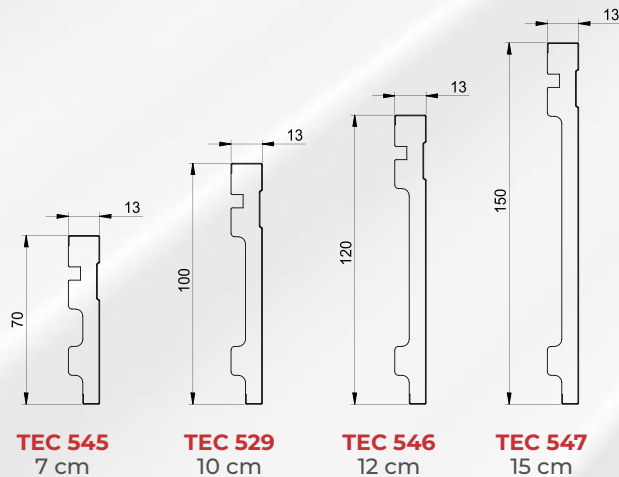



 Protección Antimicrobiana

 No propaga llama



TEC 552 ZÓCALO CLÍNICO

El Zócalo clínico TEC 552 está fabricado en PVC de alta calidad e integra la línea de zócalos redondeados. El producto cuenta con coextrusión flexible, que permite una mejor adaptación a las imperfecciones del piso, garantizando un acabado más uniforme, un sellado eficiente e instalación facilitada.

El Zócalo TEC 552 de PVC posee protección antimicrobiana y está especialmente indicado para ambientes del área de la salud, ya que su formato continuo y funcional contribuye a una limpieza más eficiente, reduciendo la acumulación de suciedad. Con un diseño moderno, higiénico y resistente a la humedad, es la elección ideal para hospitales, clínicas, consultorios y laboratorios, garantizando practicidad, durabilidad y un acabado refinado.

Colores

1059

6055

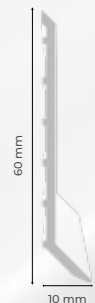

Largos: Barra de 2,70 metros



TEC 188 | 260 | 309

ZÓCALOS - ESQUINA INTERNA SUPERPUESTA

Los zócalos son la solución ideal para crear juntas higiénicas entre pisos y paredes, garantizando la correcta higienización en ambientes como hospitales, laboratorios, panaderías, carnicerías e industrias alimenticias.

Su instalación es obligatoria para cumplir con los reglamentos sanitarios y las normas europeas en espacios públicos. Pueden aplicarse sobre paredes o pisos, proporcionando un acabado funcional y seguro.

Los modelos TEC 188 y TEC 309 se fijan con adhesivo de contacto o PU40, mientras que el modelo TEC 260 puede, ocasionalmente, instalarse con remaches o tornillos, garantizando versatilidad en la aplicación.

TEC 188

Longitud:
2,70 metros

Colores

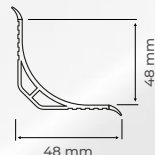
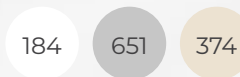

TEC 260

Longitud:
2,70 metros

Colores

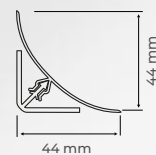

TEC 309

Longitud:
2,70 metros

Colores

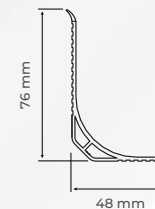
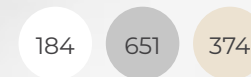

Producto para
uso interno

ESQUINEROS SUPERPUESTOS

Los esquineros superpuestos TEC 258 y TEC 229 son ideales para el revestimiento de esquinas internas en ambientes de salud, residenciales, industriales y refrigerados.

Fabricados en PVC de alta calidad, estos esquineros son extremadamente resistentes y duraderos, protegiendo eficazmente las paredes y facilitando la limpieza, lo que promueve un ambiente más higiénico.

Disponibles en piezas de 3 metros para ambos modelos, el TEC 258 posee esquinas y centro redondeados, mientras que el TEC 229 presenta solo esquinas redondeadas.

Color

108

Colores

162

651

TEC 258 37x37mm

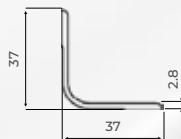

TEC 229 50x50 mm

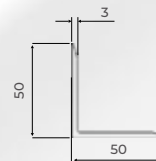

Longitudes: 3 metros para los dos modelos

TEC 533

CANTONERA MULTIANGULAR

La Cantonera Multiangular TEC 533 fue desarrollada para ofrecer acabado, protección y versatilidad en diferentes tipos de aplicación. Su formato permite la adaptación en variados ángulos, garantizando un mejor encaje y acabado en esquinas, encuentros de paredes y áreas sujetas a impactos.

Fabricada en PVC de alta calidad, proporciona resistencia, durabilidad y practicidad en la limpieza, siendo indicada para ambientes hospitalarios, comerciales, industriales y residenciales. Además, cuenta con protección antimicrobiana, resistencia a impactos y no propaga las llamas, contribuyendo a ambientes más seguros y funcionales.

Con un diseño funcional e instalación práctica, la TEC 533 es la solución ideal para proyectos que exigen un acabado técnico aliado a la estética y protección.

 Protección Antimicrobiana

 Resistente a impactos

 No propaga llamas

APERTURA
115° A 135°
MULTIANGULAR



Colores

103

637

778

303

467

409

411

288

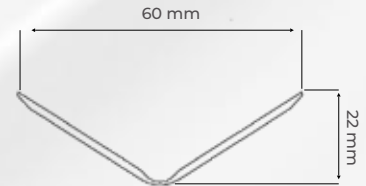

Largos: 3 metros y 1,20 metros



TEC 485

PERFIL T - TAPA JUNTAS

El perfil T fue desarrollado para su uso en grietas de encuentro de paredes y juntas. Con pestañas de encaje que facilitan su fijación y ayudan a lograr el acabado perfecto. Puede aplicarse con PU 40 o cinta de doble cara, en solo una de las pestañas, para permitir el movimiento natural de la pared.

Ideal para una variedad de aplicaciones así como decoración, finalización, protección, guía y marcos. Su durabilidad garantiza un excelente desempeño a largo plazo, resistiendo el desgaste y las condiciones adversas.

Colores

162

353

Longitud: 2,7 metros

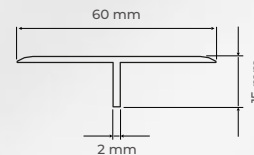

Producto para uso interno



Producto para
uso interno

TEC 191 | 192 | 456

JUNTA DE DILATACIÓN

Las juntas de dilatación se utilizan en revestimientos cerámicos con mortero, permitiendo el movimiento sin grietas o desprendimientos. Sus orificios laterales garantizan una fijación eficaz bajo compresión y tensión. Producto resistente y práctico, disponible en varios colores y alturas para diferentes necesidades técnicas.

La aplicación se recomienda cada 32m² en áreas internas, según las NBR 13753, 13754 y 13755, fijándose con mortero y ajustándose por las ranuras en "T" de las piezas.

TEC 191 - a = 8 mm **TEC 192** - a = 10 mm **TEC 456** - a = 12,5 mm

Longitud: 2,70 metros

Colores

184

651

374

952

Colores Flexible

Cristal
065

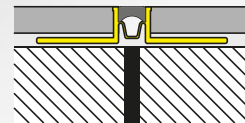
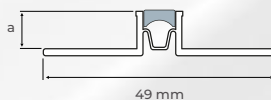



TEC 182 | 183 | 301

ESQUINA EXTERNA

Las Esquinas Externas en PVC garantizan un acabado de paredes con un excelente efecto estético, además de prevenir accidentes causados por esquinas filosas. Estos perfiles de acabado refuerzan el borde del revestimiento cerámico, evitando astilladuras y roturas.

También impiden la acumulación de hongos y bacterias, haciendo que los ambientes sean más higiénicos.

Cumplen con las normas europeas de seguridad e higiene para ambientes públicos y privados.

Disponibles en colores que armonizan con los revestimientos cerámicos.

TEC 182 | 183

TEC 182 - a = 8mm | b = 28mm

TEC 183 - a = 10mm | b = 30mm

Colores

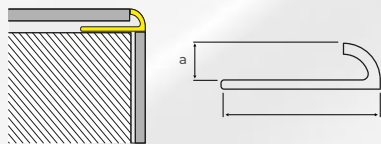
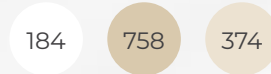

Longitud: 2,70 metros

TEC 301

Colores

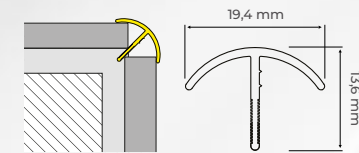

Longitud: 2,70 metros

Producto para
uso interno



Producto para
uso interno

TEC 193 | 194

TERMINAL DE ACABADO MEDIA PARED

Los Terminales de Acabado Media pared son perfiles de acabado para revestimientos cerámicos en media pared o en alturas intermedias.

Ofrecen un excelente acabado y evitan impactos en el borde superior de la barra de azulejos, además de proporcionar un mejor efecto estético. También pueden utilizarse como acabado de zócalo de la propia cerámica.

Normalmente, se aplican en lugares donde el revestimiento cerámico es de media pared, como baños, cafeterías, comedores, despensas, entre otros.

Son exigidos por las normas europeas de seguridad e higiene para ambientes públicos y privados. Están disponibles en colores que armonizan con los revestimientos cerámicos.

Colores

184

758

374

TEC 193 - a = 8mm

TEC 194 - a = 10mm

Longitud: 2,70 metros

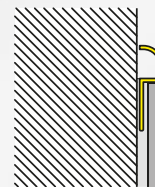



TEC 510 | 511 | 512

ESQUINERO ACHAFLANADO

El Esquinero Achaflanado se instala en los encofrados antes de la ejecución del concreto, creando chaflanes de 45° en los bordes de las columnas y vigas.

Este esquinero se utiliza para evitar esquinas filosas en vigas, pilares, escaleras y otros elementos estructurales, proporcionando un acabado estético a través del chaflán.

Color



TEC 510 17x29 mm

Longitud:
Barras de 3 metros

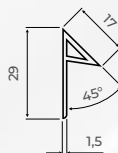

Color



TEC 511 28x70 mm

Longitud:
Barras de 3 metros

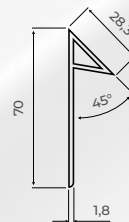

Color



TEC 512 28x40 mm

Longitud:
Barras de 3 metros

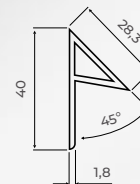

Producto sostenible

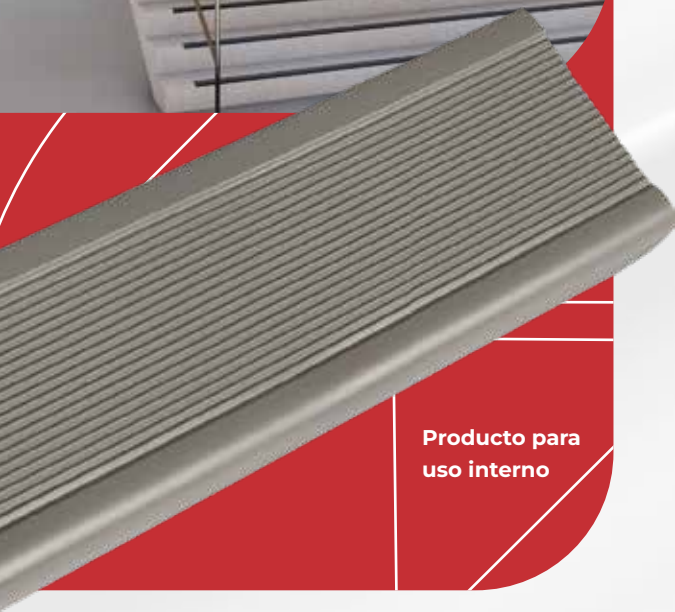

Producto para
uso interno

TEC 900 ANTIDESLIZANTE - CANTONERA DE ESCALÓN

El Antideslizante - Cantonera de Escalón es el producto ideal para proporcionar mayor seguridad en lugares con pisos resbaladizos, ayudando a prevenir resbalones y caídas. Es perfecto para su instalación en escalones de ambientes públicos o residenciales.

Fabricado en PVC flexible, ofrece durabilidad y un acabado impecable. Su instalación es sencilla y puede realizarse en pisos cerámicos, madera, laminados, entre otros.

Puede aplicarse con cinta adhesiva de doble cara, adhesivo de contacto o adhesivo PU40.

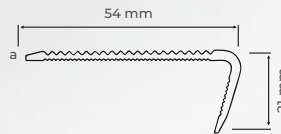

Colores



**Empaque para
punto de venta**

· Pieza de 1,20m

Longitudes: 1,20 metro y 3 metros

· Nota: Las piezas en longitud de 1,20 metros están disponibles solo en los colores Gris 623 y Negro 905, con cinta de doble cara



Producto para
uso interno

TEC 910 ANTIDESLIZANTE PARA RAMPAS Y ESCALONES

El Antideslizante para Rampas y Escalones está indicado para superficies lisas en lugares de alto flujo de personas, proporcionando mayor seguridad.

Fabricado en PVC flexible, garantiza durabilidad y un acabado impecable.

La parte superior ondulada aumenta la adherencia, previniendo deslizamientos y caídas. Además, pequeñas ranuras en la parte inferior mejoran la fijación con el adhesivo.

Puede instalarse fácilmente en revestimientos cerámicos, granitos, pisos vinílicos y madera. Su aplicación se realiza con cinta adhesiva de doble cara, adhesivo de contacto o adhesivo PU40.

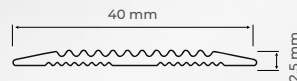

Colores

711

623

905

301

Longitudes:
Rollo de 25 metros
Embalaje de exhibición
con 5 metros y cinta adhesiva



Empaque para
punto de venta



TEC 507

PERFIL U PARA PROTECCIÓN DE PUERTAS

El Perfil U de Tecnoperfil protege contra impactos y el desgaste diario en puertas, siendo ideal para ambientes hospitalarios y lugares de alta circulación. Con un diseño elegante, combina con cualquier ambiente.

Reduce la necesidad de reparaciones y mantenimientos frecuentes, disminuyendo los costos. Su compuesto posee retardante de llamas, proporcionando mayor seguridad.

Eficaz contra la humedad, es ideal para lugares que requieren limpiezas frecuentes con agua. De fácil limpieza, también previene la proliferación de hongos y bacterias.

Color

Blanco

Barras con 3,20m

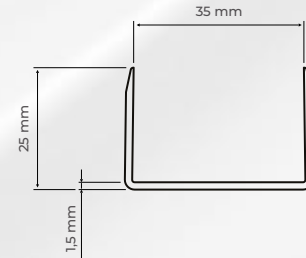

TEC 472 | 477**PERFIL PLANO**

El Perfil Plano puede utilizarse en varias habitaciones y para diversas funciones, como marcos de cuadros, cinta de borde de muebles y acabados.

Fabricado en PVC, es resistente y económico, ya que no requiere pinturas adicionales.

TEC 472

Longitudes:
1 metro y 2,7 metros

Color

162

**TEC 477**

Longitudes:
1 metro y 2,7 metros

Color

162

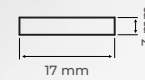

Producto para
uso interno

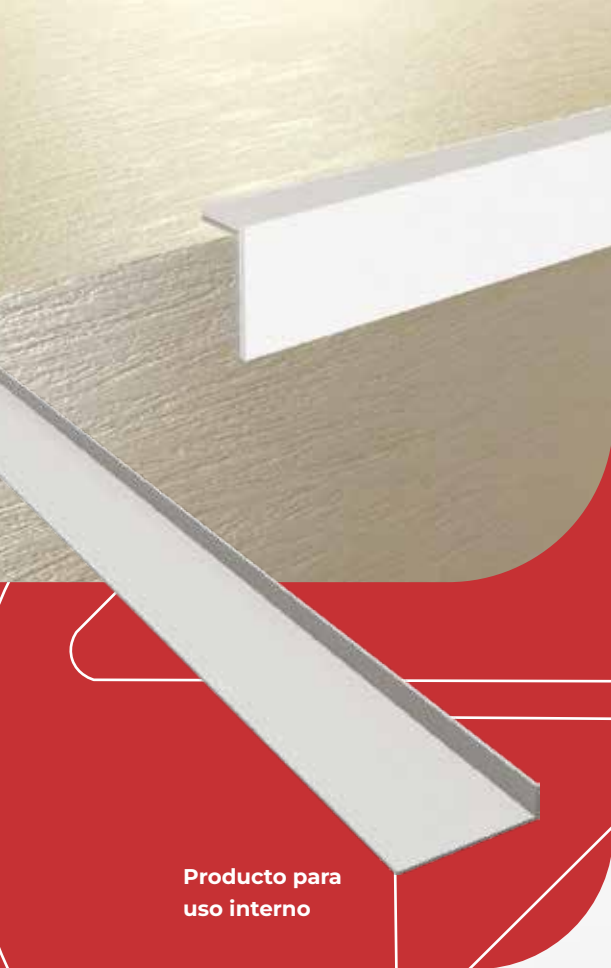

Producto para
uso interno

TEC 473 | 474

PERFIL L

El perfil L combina ligereza con resistencia, lo que lo hace ideal para una variedad de aplicaciones, desde la construcción hasta la decoración. Su durabilidad garantiza un excelente desempeño a largo plazo, resistiendo el desgaste y las condiciones adversas.

Con su forma en "L", este perfil ofrece una solución única y versátil para diversos proyectos. El perfil encaja bien en diferentes espacios, siendo una elección práctica para esquinas y áreas que necesitan un ajuste especial.

Este tipo de acabado es ideal para añadir un toque de sofisticación a cualquier proyecto, además de ser práctico, ya que disimula marcas y arañazos.

TEC 473

Longitudes:
1 metro y 2,7 metros

Colores

162

900

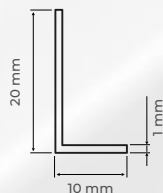

TEC 474

Longitudes:
1 metro y 2,7 metros

Colores

162

900





Producto para
uso interno

TEC 475 PERFIL T

El Perfil T es ideal para diversas aplicaciones, como decoración, acabado, protección, guía y marcos.

Su tamaño y forma proporcionan una solución eficaz para diferentes proyectos, convirtiéndolo en una elección práctica para diversos profesionales.

Con su diseño en "T", este perfil ofrece una solución perfecta para variados proyectos, encajando en diferentes espacios. Es una opción práctica para unir piezas y proporcionar soporte adicional en estanterías o marcos.

Color

162

Longitudes: 1 metro y 2,7 metros

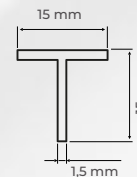

TEC 476 PERFIL U

El Perfil U es uno de los más utilizados en la construcción civil, ya que posee funciones muy versátiles. Está indicado para ofrecer soporte o apoyo a diversas estructuras.

Otras funciones importantes incluyen la finalización y decoración de ambientes, muebles y cerámicas, proporcionando un diseño diferenciado e innovador al espacio.

Su instalación es muy sencilla debido a la ligereza y practicidad del producto, que puede fijarse con cintas adhesivas de doble cara, adhesivos de silicona o adhesivos de contacto.

Color

162

Longitudes: 1 metro y 2,7 metros

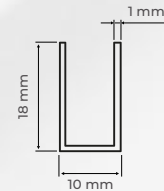

Producto para
uso interno

TEC 530

BARRA DE APOYO EN PVC

La Barra de Apoyo TEC 530 de Tecnoperfil fue desarrollada para proporcionar seguridad, accesibilidad y confort en baños y otros ambientes internos.

Con un diseño moderno, resistente y funcional, cumple con las exigencias de la NBR 9050, garantizando mayor estabilidad y soporte para quienes lo necesitan. Soporta hasta 150 kg, proporcionando resistencia y seguridad para diversos perfiles de usuarios.

Producida en PVC de alta calidad, la barra cuenta con apoyo y tornillos en acero inoxidable y tacos (ramplug) del tipo "Todas las Bases", garantizando durabilidad extra y una adecuada fijación tanto en paredes macizas como huecas. Ideal para lugares que exigen seguridad, practicidad y accesibilidad.

Colores

Blanco

Negro

Disponibile en 5 tamaños:

80 cm, 70 cm, 60 cm, 50 cm y 40 cm





BARRAS DE APOYO EN ACERO INOXIDABLE

Las Barras de Apoyo en Acero Inoxidable fueron desarrolladas para proporcionar más seguridad, accesibilidad y estabilidad en ambientes que exigen apoyo y movilidad asistida. Indicadas para baños, áreas hospitalarias, clínicas, hoteles y espacios accesibles, unen resistencia, durabilidad y un acabado de alto estándar.

Fabricadas en acero inoxidable, ofrecen una excelente resistencia a la humedad y a la corrosión, además de una fácil higienización y una larga vida útil. Disponibles en diferentes formatos y dimensiones, se adaptan a las más variadas necesidades de instalación, garantizando más funcionalidad y seguridad en el día a día.

Con un diseño funcional y un acabado moderno, las barras ayudan en la accesibilidad de los ambientes sin renunciar a la estética, respondiendo a proyectos que priorizan el confort, la practicidad y la confianza.



BARRAS DE APOYO INOX

Venta exclusiva para constructoras y hospitales.



BARRA DE APOYO EN L

Fijación: Instalar con los tornillos hexagonales M6x50 y tarugos disponibles en el kit.

Dimensiones: 70x70cm o 80x80cm; Ø 31,75mm y Espesor de 1,2mm

Material: Inox

Colores



BARRA RECTA

Fijación: Instalar con los tornillos hexagonales M6x50 y tarugos disponibles en el kit.

Dimensiones: Diámetro: 31,75mm;
Espesor: 2,5mm x 2,5mm;
Largo: 30, 40, 50, 60, 70, 80 ou 90cm

Material: Inox

Colores



BARRA DE APOYO CON SOPORTE LATERAL

Fijación: Instalar con los tornillos hexagonales M6x50 y tarugos disponibles en el kit.

Dimensiones: 25x16x25cm; 30x16x30cm; 30x24x30cm Ø 31,75mm, Espesor de 1,2mm

Material: Inox

Colores



BANCO ARTICULADO

Fijación: Instalar con los tornillos hexagonales M6x50 y tarugos disponibles en el kit.

Dimensiones: 70x45cm
Material: Inox

Colores



BARRA DE APOYO ARTICULADA

Fijación: Instalar con los tornillos hexagonales M6x50 y tarugos disponibles en el kit.

Dimensiones: 60x24cm; 70x24cm; 80x24cm; Ø 31,75mm e Espessura de 1,2mm

Opciones: Sin porta papel, Con porta papel

Colores



DRENAJELINEAR

El Sumidero Lineal es ideal para ambientes modernos y sofisticados, garantizando un drenaje rápido y eficiente en diversos espacios, como baños, lavabos, cocinas y balcones.

Su boquilla cónica ofrece alta eficiencia en el drenaje del agua, mientras que el diseño modular permite posicionar la salida según la necesidad del ambiente. Además, la doble rejilla ayuda a prevenir obstrucciones.

Acabados y Colores - Rejillas

LÍNEA
CAPRI - PVC

184

651

758

LÍNEA
CAPRI PLUS

ABS
Cromado

LÍNEA
CAPRI MAX

● Acero
● Inoxidable
● con orificios

LÍNEA
JURERÊ

Acero
inoxidable
Liso

Producto para
uso interno

El sistema incluye:

01 perfil | 01 boquilla | 02 terminales | 01 rejilla | 01 rejilla intermedia

Altura, ancho y longitud:

1,5cm x 2,8cm x 50cm | 1,5cm x 2,8cm x 80cm | 1,5cm x 2,8cm x 130cm

Además de los tamaños estándares disponibles, fabricamos de acuerdo con el tamaño de tu proyecto.

Prêmios:



DRENAJE LINEAR MODULAR *Premium*

El drenaje Linear Modular Premium ha sido desarrollado para elevar el nivel de sofisticación y funcionalidad en cada proyecto.

Con su exclusiva salida de boquilla ajustable, el Drenaje Linear Modular Premium se adapta a cualquier proyecto. Su longitud ajustable, protección UV, desagüe perfecto, diversidad de modelos y fácil instalación lo convierten en el producto con mejor costo/ beneficio del mercado.

Acabados y Colores - Rejillas

PLÁSTICAS *Navagio*

184

651

758

OCULTA *Aqualine*

Conforme el Revestimiento

LISA *Oceanique*

Acero inoxidable liso

ABRE Y CIERRA *Swell*

Inox

Altura 3cm x Ancho 5cm

Longitudes estándares: 60 cm, 90 cm y 120 cm a medida para proyectos especiales.

Rejilla Abre y cierra: 60 cm y 120 cm

El sistema incluye:

01 Canal Drenaje Linear | 01 Boquilla de Salida 40 mm | 02 Tapas Laterales
01 Rejilla Interna | 01 Rejilla de Acabado



Línea Negra Drenaje Linear Modular *Premium*

La elegancia del negro y la innovación de Tecnoperfil aumentan el estándar de la Línea Negra Drenaje Linear Modular Premium.

Con su exclusiva boquilla de salida adaptable, la línea se adapta a diferentes espacios. Su longitud ajustable, protección UV, desagüe perfecto, diversidad de acabados y fácil instalación garantizan la mejor solución del mercado, uniendo el diseño y funcionalidad.

Acabados y colores - Rejillas

PLÁSTICAS *Navagio*

184

651

758

910

OCULTA *Aqualine*

Conforme
Revestimiento

LISA *Oceanique*

Inox
Liso

ABRE Y CIERRA *Swell*

Inox

Altura 3cm x Ancho 5cm

Longitudes estándares: 60 cm, 90 cm
y 120 cm a medida para proyectos especiales.

Grelha Abera e fecha: 60 cm e 120 cm

El sistema incluye:

01 Canal Drenaje Linear | 01 Boquilla de Salida 40 mm | 02 Tapas Laterales
01 Rejilla Interna | 01 Rejilla de Acabado

BURLETE BAJO PUERTA

LÍNEA DE SELLADORES DE PUERTAS

El Vedaporta ofrece un excelente sellado para los ambientes, dificultando la entrada de viento, polvo, luz e insectos.

No hace ruido al abrir o cerrar la puerta. Es muy práctico, se adapta a las irregularidades del piso y es de fácil instalación.

Disponible en las opciones de lámina o cepillo. Puede fijarse con tornillos o con adhesivos de doble cara.

Colores y Características

Transparente - Lámina Transparente

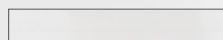

Blanco-Cepillo

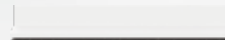

Marrón-Cepillo



Negro - Cepillo



Blanco Lámina Gris

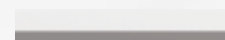

Marrón - Lámina Gris



Negro Lámina Negra



Longitudes: 80cm | 90cm | 100cm

Altura: 3,8cm

Fijación con cinta adhesiva de doble cara o tornillos

Producto para
uso interno



Empaque
para punto
de venta

Producto para
uso interno

PLACAS DE
REVESTIMIENTO

 No propaga el fuego

PLACAS DE REVESTIMIENTO

Las Placas de Revestimiento son soluciones rápidas y económicas para proporcionar un excelente acabado en paredes de ambientes cerrados, especialmente en garajes, estacionamientos, residencias y oficinas.

También pueden utilizarse en Retrofit (reforma) de paredes y coberturas de Ductos (espacio de tuberías y cableado), facilitando la inspección.

Además de la estructura suministrada por Tecnoperfil, las Placas de Revestimiento también pueden instalarse con estructuras y perfiles de aluminio suministrados por el instalador.

Las placas evitan la aparición de manchas resultantes de eventuales infiltraciones y son fáciles de limpiar. Están fabricadas en PVC ignífugo y cumplen con los límites de densidad óptica de humo exigidos por las corporaciones de bomberos.

Colores

171

974

345

Longitud: 6 metros

Prêmios:



TEC 302

CIELO RASO REMOVIBLE

El Cielo Raso Modular está fabricado en PVC ignífugo, siendo ideal para los más variados tipos de ambientes. Es inmune a las termitas, resistente a la humedad y no se enmohece.

Permite una fácil instalación, mantenimiento y limpieza, además de evitar gastos en pintura. También es compatible con diversos tipos de luminarias.

Al ser removible, posibilita el mantenimiento de la parte superior de los ambientes.

ATENCIÓN: El Cielo Raso Modular no debe instalarse en lugares con una atmósfera que contenga agentes químicos nocivos para el PVC o en ambientes con temperaturas elevadas.

Espesor: 10 mm

Modulaciones del cielo raso:
618 × 1243 mm e 618 × 618 mm

Tipo de borde: recto (redondeado)

Perfil de suspensión*:
Principal, travesaño y esquinero

Empaque: 10 placas (7,68 m²)

Consumo/m²: 1,28 placas

*No suministramos la estructura.

Color 139

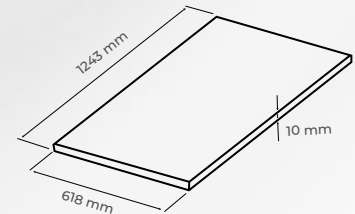

Producto para
uso interno

TECNOFORRO

TEC 251 | TEC 239 | TEC 317

CIELO RASO LINEAL

Los Cielos Rasos Lineales ofrecen una solución versátil para diversos tipos de ambientes. Son inmunes a las termitas, resistentes a la humedad y no se enmohecen ni se manchan. De fácil limpieza, evitan gastos en pintura y no propagan llamas.

FFabricados en PVC ignífugo, cumplen con la norma NBR 14285 de ABNT y con los límites de densidad óptica de humo exigidos por las corporaciones de bomberos. Disponibles en diversos colores.

Uniones: 10mm | 7mm | Multifuncional

Remates: Tipo F | Tipo U | Marco F | Marco U

Conexiones de marco: Esquina Externa | Esquina Interna | Uniones

TEC 251 TECNOS

200 x 10mm

Cor  Blanco Nieve

Longitud:
3 a 12 metros con
variación de 0,50 metro

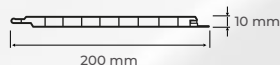

TEC 239 GEMINI

200 x 7mm

Cor  Blanco Nieve

Comprimento:
6 metros

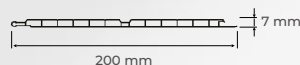

TEC 317 LUMINUS

LISO JUNTA SECA

200 x 7mm

Cor  Blanco Nieve

Comprimento:
6 metros



Producto para
uso en lugares
protegidos del sol

PLASTILON

PERFIL EN PVC RÍGIDO PARA FIJACIÓN Y SUSTENTACIÓN DE CIELOS RASOS

El Perfil en PVC Rígido es esencial para la fijación y sustentación de cielos rasos, garantizando un acabado seguro y duradero. Resistente a la humedad y al ataque de termitas, ofrece una alta durabilidad sin necesidad de mantenimiento frecuente.

Además de su resistencia, el perfil en PVC rígido proporciona una instalación práctica y eficiente, siendo ideal para diversos tipos de ambientes. Su diseño versátil permite un encaje preciso, asegurando estabilidad y un acabado impecable.

Color



(*) Fabricado con materia prima remanufacturada. No posee un color definido

Longitud: 6 metros

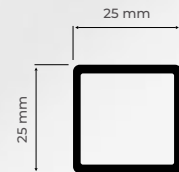



Calle: Rui Barbosa, 210 | Barrio: Costa e Silva | Distrito Industrial
89219-520 | Joinville | SC



WhatsApp
+55 47 3431.1200



Sitio
tecnoperfil.com.br



Redes Sociales
@tecnoperfil